



Golden Metal

Storage Systems

أنظمة التخزين





P1,2 CONECTS
Introduction



P3,4 Pallet Racking



P5,6 Drive In System



P7 Cantilever Racking system



P8 Mezzanine Floor



P9,10 light shelving, Compact Archives



P11,12 System Components



P13, 14 personal lockers



P 15 Work Benches



P16 Drawer Storage



P17, 18 Office Cabinets





Golden Metal

Introduction



GOLDEN METAL is one of the leading Egyptian companies in the field of shelves and specialized storage systems. Has been established in the Egyptian market since 2003 in Obour Industrial City and we are pleased to offer you the benefits of our experience during 15 years in providing solutions tailored to all your storage needs.

GOLDEN METAL has a professional and dynamic approach that allows us to offer customers a complete turnkey project, from preliminary study and analysis of customer needs, through the design, manufacture and installation of the finished product. Our highly skilled staff will work closely with you to ensure that storage solutions that are suitable for your business are achieved, while our after-sales service and warranty period give you the peace of mind you need.



شركة جولدن ميتال من الشركات الصناعية المصرية الرائدة في مجال صنائه ارفف وأنظمة التخزين المتخصصة. تم إنشاؤها في السوق المصرية منذ عام ٢٠٠٣ ونحن سعداء لنقدم لكم فوائد خبرتنا خلال ١٥ عاما في تقديم حلول مصممه خصيصا لجميع احتياجات التخزين الخاصة بنا



لدينا نهج المهنية والديناميكية التي تسمح لتقديم مشروع كامل تسليم المفتاح ، من الدراسة الأولية وتحليل إحتياجات العملاء ، من خلال تصميم وتصنيع وتركيب المنتج النهائي. سيعمل موظفونا ذوي المهارات العالية بشكل وثيق معكم لضمان تحقيق حل التخزين الذي هو مناسب لعملك ، في حين ان لدينا خدمه مابعد البيع وفترة الضمان تعطيك راحة البال التي تحتاج اليها

تستخدم احدث التقنيات المتقدمة في التصنيع واجود دهانات الإلكتروستاتيك لضمان الدقة والكفاءة والفعالية وانخفاض التكلفة لتمكنا من تقديم حلول مصنعة خصيصا حسب إحتياج العميل بأسعار تنافسية و تضم قائمة عملائنا الوزارات والهيئات الحكومية والجامعات والمعاهد المستشفيات وشركات الأدوية وشركات صناعة السيارات والمدارس والفنادق والنوادي وشركات البترول والسوبر ماركت والعديد من العملاء الآخرين



Golden Metal

Pallet Racking



The pallet racking system Selective Pallet Racking For most storage needs, standard Pallet Racking is ideal. It provides simple, versatile dense storage, moving goods to provide maximum capacity with complete accessibility. Rows of Racking are usually placed back to back for the best use of floor space. A very wide range of standard sizes offer height, bay width and depth to suit individual needs. The system will handle all palatalized goods and with simple accessories will accept drums, coils, steel containers and shrink wrapped items. It is the most commonly used Racking System for pallet storage.



Visit Our Website
www.goldenmetalgroup.com

Pallet Racking



تقدم جولدن ميتال نظام تخزين البلتات حامله البضائع

يتكون نظام الباليت راك من مجموعة من الفرشات متصلة بكر أفقى ، تسمح بالتخزين بطريقة رأسية . ويعتبر هذا النظام الأكثر إستخداماً. فهو من أفضل الأنظمة التى يمكن أن يستوعب كافة المواد المراد تخزينها ذات الأحجام والأوزان المختلفة

Pallet Racking System

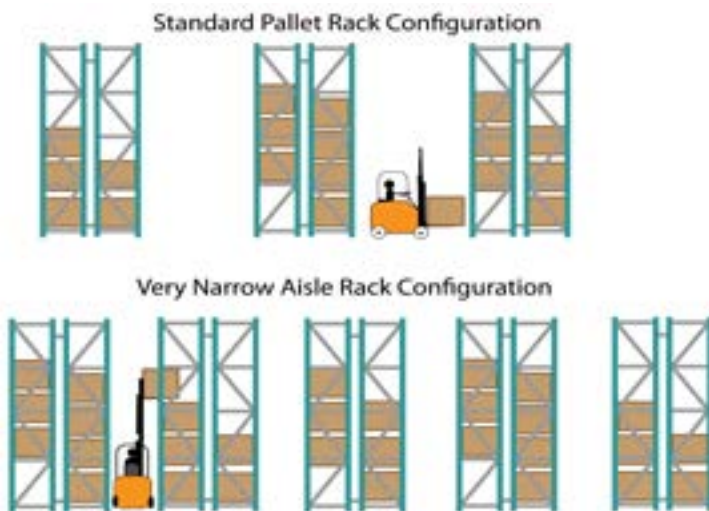

Drive-In System

The **Drive-in system** is the ideal solution for making high density storage. Typically configured as an 'island', it can be made with vPallet Packing offers greater storage density than Selective Pallet Rack. It optimizes 85% of storage in a given area, as it uses only single corridor. It is ideal for storing large amounts of mass storage goods. The pallets are stored in the compartment lane one behind the other. The drive-in works on the principle of "first in – last out".

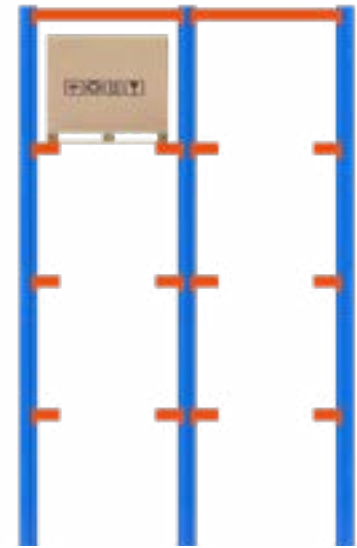

نظام الدرايف إن هو الحل الأمثل لتخزين المواد المتماثلة في النوع وذلك لإستغلاله المساحات الخاصة بالتخزين مع إلغاء الممرات وإستخدام ممر واحد رئيسي مما يساعد على زيادة المساحة التخزينية. ويتم بناء هذا النظام من صفوف طولية بأعماق وإرتفاعات مختلفة ويتم ربط هذه الصفوف عن طريق كمر يوجد في أعلى النظام وكذلك يتم تركيب شدادات أفقية ورأسية التي تساعد على جعل هذا النظام الأكثر ثباتاً وإستقراراً



Drive-In System

Radio Shuttle System



Golden Metal

The Radio Shuttle System will save you both time and space Shelves along the installation and facilitating the evacuation of products with automatic carrier high density storage system. In addition the operator can use a few unit remote control for radio control movements shuttle. Shuttle is able to stock a pallet in the last Available position of the rack. Can handle different sizes with travel speed up to 1m/min and loads up to 1.500 kg. Can be handled manually using a conventional forklift. Installation is a matter of a few minutes. Has its control unit and electrical supply system.

نظام التخزين الأوتوماتيكي

يساعد على زيادة الطاقة الإستيعابية للمخازن والمستودعات بشكل كبير ، كما يساعد المسئولين عن المخازن والمستودعات على توفير الوقت والجهد. هذا النظام يمثل حلاً مبتكراً لجعل نظام الدرايف إن آلياً وزيادة السعة التخزينية من خلال استخدام مرن



Cantilever Racking

Golden Metal

The Cantilever Racking represents the ideal solution for the storage of rods, section bars, pipes, sheet metal, and bulky and voluminous loads such as timber, panels and boards. The system is highly versatile, offering the possibility to place the loads on either one or both sides. A wide range of columns and arms means customers can find the best response to their specific requirements in terms of capacity and size.



نظام الكانتيليفر هو الحل الأمثل لتخزين المنتجات غير النمطية ذات الطول والأبعاد المختلفة مثل القطاعات والأنابيب والحمولات الضخمة والكبيرة فهو نظام مرن بدرجة عالية حيث يمكن وضع الحمولات على إحدى الجهتين أو كلاهما وكذلك يمكن إضافة أرفف معدنية طبقاً لنوع المخزون



Mezzanine Floor

Golden Metal

MEZZANINE FLOOR RACKING SYSTEM

This system is a series of modular components designed and developed to create. This system can be relocated easily at the desired location as it does not contain welded accessories. Loads can be designed based on the end uses specifications. It ranges from 300Kg/Sq.m to 450Kg / Sq.m. It also facilitates smooth movement of Hand Pallet Jack or Trolleys for movement of materials on the platform.



نظام الميزانين هي التطوير الأمثل للوصول إلى نظام يساعد على استغلال المساحات الأفقية بصورة أوسع مع زيادة الأدوار. وذلك بفضل التصميم المميز والذي يعتمد على المسافات بين الأعمدة التي يمكن أن تصل إلى ٨ متر ولا يستخدم نظام الميزانين لإنشاء المخزن فقط بل يستخدم أيضا لإنشاء المكاتب و المعارض



Light Shelving



تقدم جولدن ميتال الأرفف ذو الحمولات الخفيفة
لخدمة تخزين قطع الغيار بطريقه منظمه وعملية
للصرف والتخزين كما يمكن توزيع الأرفف بالأرتفاعات
المناسبه لحاجه العمل



Compact Archive

Mobile Shelving System consists of standard shelving units mounted on steel rails, that allows the shelf units to move back and front. It is equipped with steering wheel or a manual handle in the front of unit. Optimal tidiness and distribution in Archives and Warehouses. Optimal use of space. Can be adapted to any available space. Total safety of stored materials from dust. Easy to assemble. Optimal use for Hospitals & Banks.

نظام الأرفف المتحركة هو الحل الأمثل لإستغلال المساحة المتاحة مقارنة بنظام الأرفف التقليدي حيث يتم إلغاء الممرات بين الوحدات وترك ممر واحد فقط وبالتالي تزداد المساحة التخزينية بنسبة ٨٠% ويتكون هذا النظام من قواعد متحركة تعمل بالميكانيكا أو الكهرباء، وتتم عملية السحب والجر بنظام الأربع عجلات التي تضمن النقل السليم وكما يوجد أمام كل عجلة وسيلة أمان تمنع خروج المركبة عن المسار المحدد لها، وتزيل أي إعاقة موجودة على القضيب تمنع المركبة من الحركة

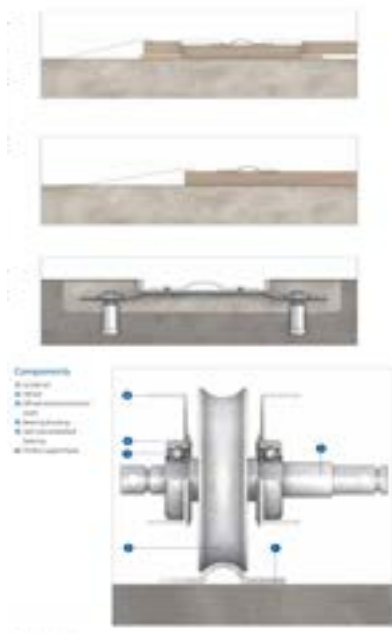



System Components

Golden Metal

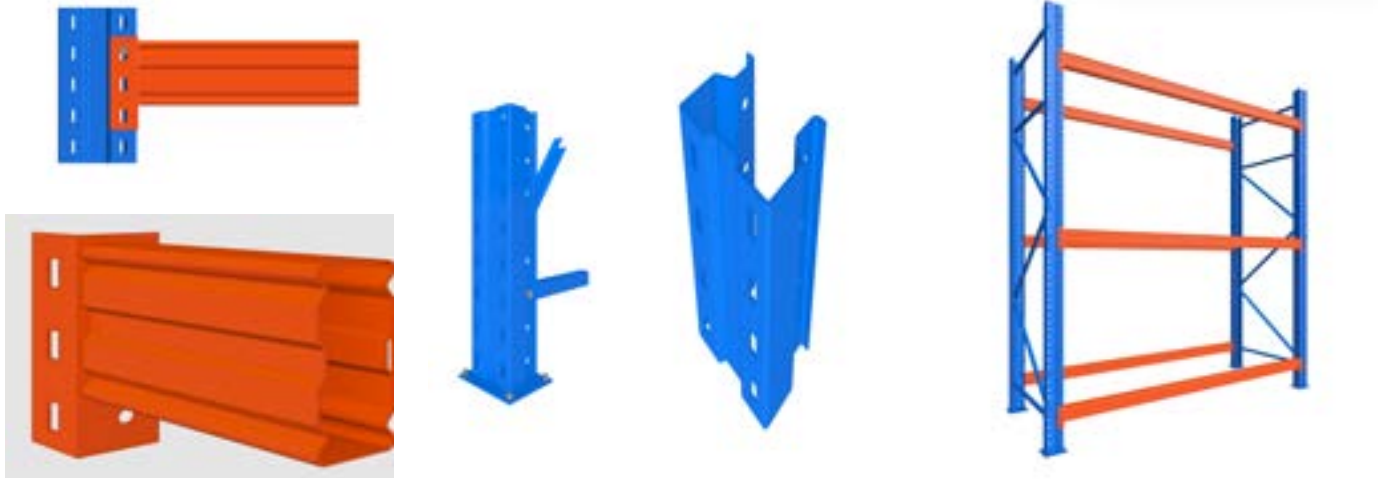

4 cm * 6 cm

6 cm * 6 cm

7 cm * 8 cm

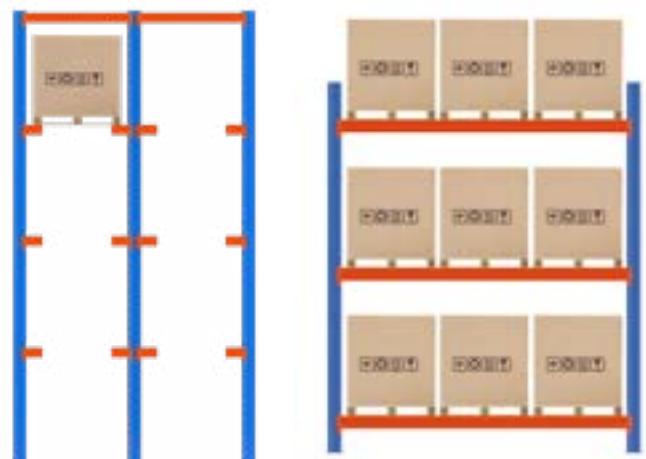
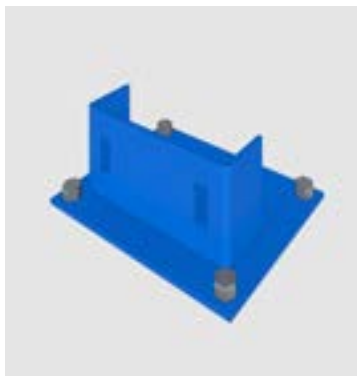
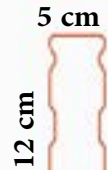
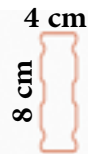

COMMON COLORS



RAL 5055



RAL 2004



RAL 5015

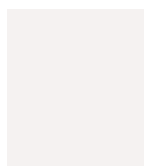

RAL 7047



Visit Our Website
www.goldenmetalgroup.com

Componets for Drive-in & Drive through system

- 1- Upright frame
- 2- Upper Guid rail U- Channel SEC
- 3- Single Arm
- 4- Double Arm
- 5- Upper tie brace Beam
- 6- Longitudinal brace Beam
- 7- HZ. Bracing
- 8- Tie wall
- 9- Column Protector
- 10- Safety brarrier
- 11- Guide rails

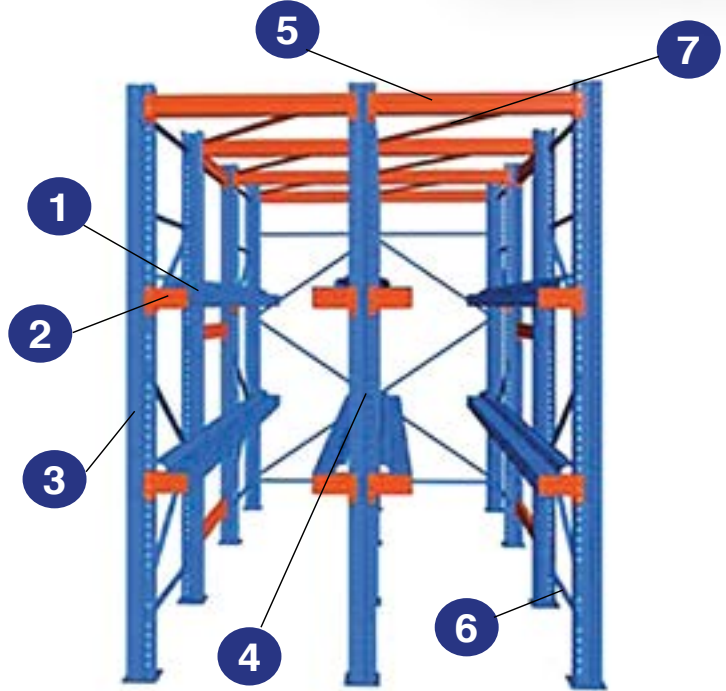

INDUSTRIAL RACKING COMPONENTS SYSTEM

It is a multi-use system suitable for small, medium and large stores. It has three sectors light, medium and heavy. Each sector different from the other in terms of size and thickness. This system provides solutions to all the required needs. Thanks to the distinctive design of the menus which allows the possibility of changing the levels every 5 centimeters. The lists are grouped together by horizontal links and diagonal links to form ferrites. The ferrite is also grouped together by horizontal convex. Four hooks or 5 hooks are installed at the ends of this ridge, ensuring the highest efficiency of load distribution. The use of the rack is determined by the load at the level. GM ensures the optimum balance in terms of stability, flexibility, easy of installation and safety.

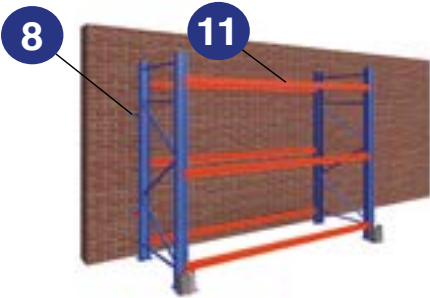
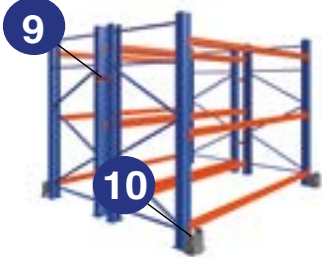

هو نظام متعدد الإستخدام ومناسب للمخازن الصغيرة والمتوسطة والكبيرة . وله ثلاثة قطاعات الخفيف و المتوسط والثقيل. ويختلف كل قطاع عن الآخر من حيث المقاس والسمك . وهذا النظام يقدم حلاً لكافة الإحتياجات المطلوبة . وذلك بفضل التصميم المميز للقوائم الذي يتيح إمكانية تغيير المستويات كل 5 سنتيمتر. ويتم تجميع القوائم معاً عن طريق وصلات أفقية ووصلات مائلة لتكوين فرميات . ويتم أيضاً تجميع الفرميات معاً عن طريق كمر أفقى . وفي أطراف هذا الكمر يتم تثبيت ضوافر ء خطاف أو 5 خطاف التي تضمن تحقيق أعلى كفاءة لتوزيع الأحمال على القوائم . ويتم تحديد إستخدام الضافر حسب الحمل الواقع على المستوى . و تضمن شركة جولدن ميتال التوازن الامثل من حيث الثبات و المرونة و سهولة التركيب و الامان

Personal Locker



توفر جولدن ميتال مجموعة واسعة من الدواليب، فهي الحل الأمثل لتخزين الملابس والمتعلقات الشخصية في غرف تغيير الملابس لأي اتجاه مهني، حيث يمكن للعميل الاختيار ما بين مجموعة كبيرة تتراوح ما بين الفردي والزوجي والثلاثي طبقاً لمتطلبات العميل والمساحة المتاحة. وتقوم جولدن ميتال بالتصنيع بنظام اللحام الكامل للجسم ونقدم أيضاً مجموعة من الألوان المختلفة مع استخدام أجود الإكسسوارات





Golden Metal

Personal Locker

GOLDEN METAL - GM introduces a wide range of lockers is available. They are the ideal solution for storing clothes and personal belongings in changing rooms for any line of business. Depending on their application, the cabinets can be customized to different requirements thanks to the different coloures, compartments and locking systems cylinder locks, locking systems for padlocks, combination locks, deposit locks and key systems.





Golden Metal

Work Benches

تقدم جولدن ميتال جميع التجهيزات الخاصة للورش طبقا لطبيعة الاستخدام من وحدات تشمل تزجة الصيانه ولوحة مثقبة لحمل وعرض العدد اليدوية وادراج وضلف وبالأشكال والمقاسات التي تتناسب وطبيعة الإستخدام وحجم العمل وعدد المستخدمين و المواصفات الفنية تتطابق مع الدواليب من حيث جوده التصنيع والإكسسوارات المستخدمة



Visit Our Website
www.goldenmetalgroup.com



Golden Metal

Drawer Storage

The **drawers storage** System which unites all the benefits of drawer cabinets And shelves drawers pull out shelves all can be combined in drawer storage system they accommodate different quantities size and type of products.



Office Cabinets

Office units include chests of drawers, cabinets, shelf storage walls and shelving systems. They are versatile solutions to keep archives, inventories and tools well organised. Our items ensure best use of space, smooth handling of material and reduction of search time. They are available in different colours. All chests of drawers , office and cabinets are lockable.



توفر جولدن ميتال الوحدات المكتبية تشمل وحدات أدراج ودواليب مستندات وأرفف تخزين وانظمة أرفف، فهي عبارة عن حلول متنوعة لحفظ المستندات والمخزون والأدوات بطريقة منظمة جداً فتضمن منتجاتنا الإستخدام المثالي للمساحة وسهولة ويسر مناولة المواد وتقنين وقت البحث، منتجاتنا متاحة بألوان مختلفة، وكافة وحدات الأدراج و المكاتب ودواليب المستندات، ويمكن تزويد الوحدات بالأقفال





Office Cabinets

Golden Metal



Golden Metal Family Collection Products



Golden Metal Group

Handling
Equipment

Aluminum
Systems

Drywall
Ceiling

Certifications





Golden Metal



Golden Metal For Industrail Eng. Co. - جولدن ميتال للصناعات الهندسية

Head office & Factories : Al Obour industrial City Unite 21

Division 12001 Northern Extension

Tel. : (00202) 44890361 - 44890369 Fax. : 44890369 - Mob. : 01223357393 - 01222197368

Email: shakeryousef.gm@gmail.com - handling-sales@goldenmetalgroup.com



Visit Our Website

www.goldenmetalgroup.com

Pens Gate 01001367093